

MS83

Pneumatisches Spannzeug 7kN (16kN)

Universelles pneumatisches Spannzeug mit Öffnungsweite 0-10mm oder 10-20mm oder 20-30mm für Proben aus Kunststoff, Holz, Weichmetall etc.

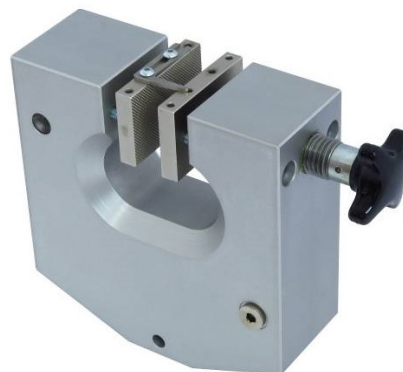

- Spannkraft: 7kN bei 7bar (16kN bei 16bar mit Kompressor MS216)
- Temperaturbereich: 0°C - +70°C (je nach Art der Backen)
Auf Anfrage weitere Temperaturbereiche möglich
- Korpus: Aluminium, eloxiert
- Pneumatik-Anschluss: Innengewinde 1/8"
- Gewicht: 3,2kg pro Spannkopf (ohne Backen)
- Lieferumfang: 1 Paar (ohne Backen)



Blanke Backen
- Geeignet zur eigenen Weiterverarbeitung
- Stahl-Rohling ohne Beschichtung

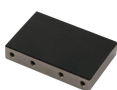

Gummierte Backen
- Gummibeschichtung 1mm (NBR)
- Vernickelt



Pyramidenbacken
- Pyramiden 1,2x45°
- Gehärteter Stahl 58HRC
- Vernickelt



V-Backen
- Für runde Proben aller Art
- Zahlteilung 1,2mm
- Gehärteter Stahl 58HRC
- Vernickelt

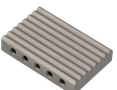

Wellenbacken
- Für flexible Materialien
- Welle 5mm
- Gehärteter Stahl 58HRC
- Vernickelt

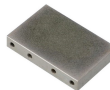

Diamantbacken
- Beschichtet mit synthetischen Diamanten D91 (170/200 mesh)
- Vernickelt

Backen für MS83 Lieferumfang: 1 Set = 4 Backen

Artikelnummer	Oberfläche	Spannfläche H x B	Öffnungsweite	Gewicht pro Paar
MS83-B	Blanke Backen	40 x 60mm	0-10mm*	0,35kg
MS83-BG	Gummierte Backen	40 x 60mm	0-10mm*	0,36kg
MS83-BP	Pyramidenbacken	40 x 60mm	0-10mm*	0,33kg
MS83-BV4	V-Backen	Spannhöhe 40mm	4-12mm Ø *	0,35kg
MS83-BV6	V-Backen	Spannhöhe 40mm	6-30mm Ø *	0,34kg
MS83-BW	Wellenbacken	40 x 60mm	0-10mm*	0,40kg
MS83-BD	Diamantbacken	40 x 60mm	0-10mm*	0,35kg
MS83-B100	Blanke Backen	40 x 100mm	0-10mm*	0,72kg
MS83-BG100	Gummierte Backen	40 x 100mm	0-10mm*	0,74kg
MS83-BP100	Pyramidenbacken	40 x 100mm	0-10mm*	0,69kg
MS83-BW100	Wellenbacken	40 x 100mm	0-10mm*	0,66kg
MS83-BD100	Diamantbacken	40 x 100mm	0-10mm*	0,72kg
MS83-BW200	Wellenbacken	60 x 200mm	0-10mm*	3,00kg

* Auf Anfrage: Öffnungsweite 10mm-20mm oder 20mm-30mm

** Auf Anfrage: Für Rundproben 8-30mm Ø

Einsatzbacken für MS83 Lieferumfang: 1 Set = 4 Backen

Zum schnellen Wechseln der Backen sind Einsatzbacken zu empfehlen.
Die Einsatzbacken benötigen den Grundträger (MS83-GT bzw. MS83-GT100).



Artikelnummer	Oberfläche	Spannfläche H x B	Öffnungsweite	Gewicht pro Paar
MS83-GT	Grundträger	-	-	0,33kg
MS83-EB	Blanke Einsatzbacken	50 x 60mm	0-9mm*	0,29kg
MS83-EBG	Gummierte Einsatzbacken	50 x 60mm	0-9mm*	0,30kg
MS83-EBP	Pyramiden-Einsatzbacken	50 x 60mm	0-9mm*	0,28kg
MS83-EBW	Wellen-Einsatzbacken	50 x 60mm	0-9mm*	0,26kg
MS83-EBD	Diamant-Einsatzbacken	50 x 60mm	0-9mm*	0,29kg
MS83-GT100	Grundträger	-	-	0,69kg
MS83-B100	Blanke Einsatzbacken	50 x 100mm	0-10mm	0,63kg
MS83-BG100	Gummierte Einsatzbacken	50 x 100mm	0-9mm	0,64kg
MS83-BP100	Pyramiden-Einsatzbacken	50 x 100mm	0-10mm	0,60kg
MS83-BW100	Wellen-Einsatzbacken	50 x 100mm	0-10mm	0,58kg
MS83-BD100	Diamant-Einsatzbacken	50 x 100mm	0-9mm	0,63kg

* Auf Anfrage: Öffnungsweite 9mm-19mm

MS83

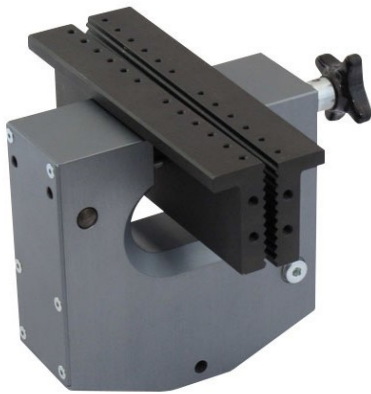
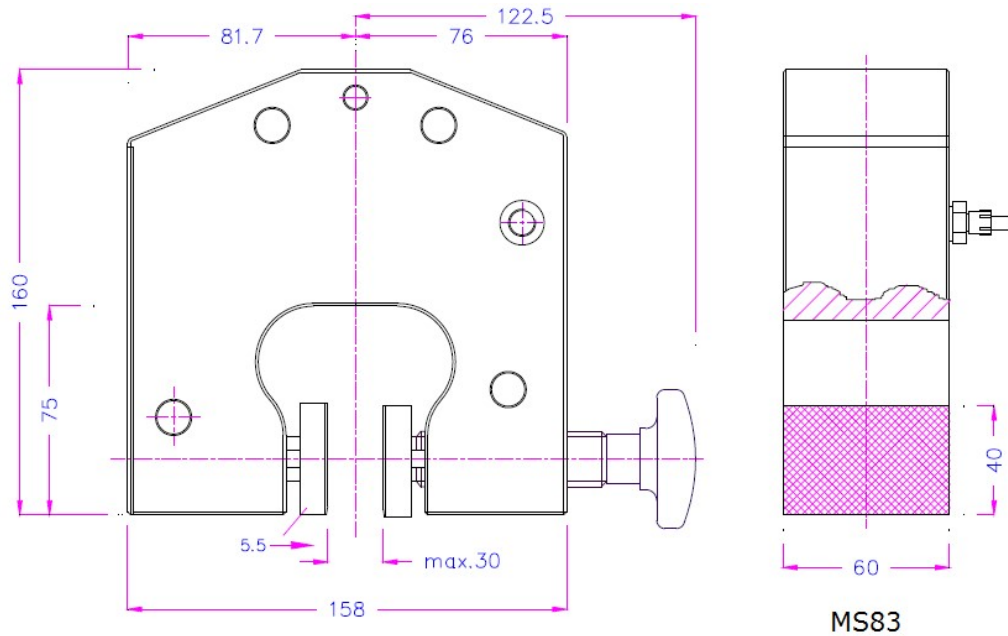

MS83 + MS83-BW200

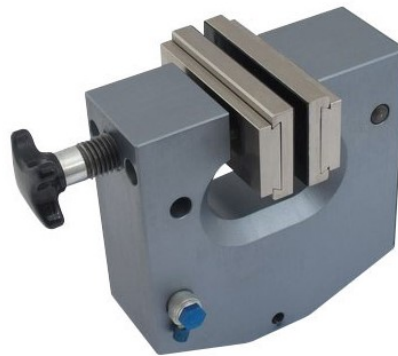

MS83 + MS83-GT100 + MS83-EBG100

MFC Sensortechnik GmbH

Windhukstraße 46, D-42389 Wuppertal, Tel: 0202-3097100, Fax: 0202-3097102, E-Mail: info@mfc-sensoren.de

Technische Änderungen und Irrtümer vorbehalten!

12.18